

odebňovacie dosky

odebňovacie dosky

trojvrstvé impregnované odebňovacie dosky hr. 21 mm

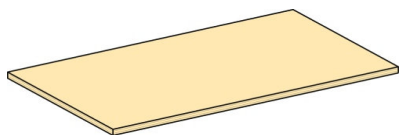

šírka	výška	hmotnosť	plocha	kat. č.
500	2500	14,00	1,25	275200
500	2000	10,55	1,00	275100
500	1500	8,00	0,75	275000
[mm]	[mm]	[kg]	[m ²]	

nosníky H-20

nosníky H-20

drevené lepené impregnované nosníky

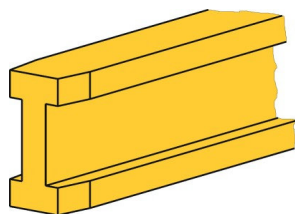

výška	dĺžka	hmotnosť	plocha	kat. č.
200	2500	12,48		110250
200	2900	14,47		110290
200	3300	16,47		110330
200	3900	19,46		110390
200	4900	24,45		110490
200	6000	29,94		110600

Pozn: v prenájomnom sklade disponujeme nosníkmi dĺžky 1000 mm a dlhšími v kroku po 100 mm (do 2500 mm).

podperná konštrukcia

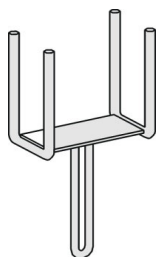

vidlicová hlava

vkladá sa do stojok a slúži na uloženie nosníkov H-20 - buď jedného, alebo po pootočení sa dajú na stojku uložiť dva nosníky H-20, stojky vidlicovými hlavami majú vždy osadený aj statív

šírka	výška	hmotnosť	plocha	kat. č.
		2,80		110700

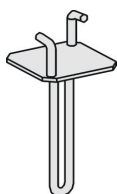

vidlicová čeľusť

(v súčasnosti sa prestáva používať - je nahrádzaná vidl. hlavami)

vkladá sa do stojok a slúži na spojenie stojok s nosníkmi H-20

stojky s vidlicovými čeľuštami nemusia mať statív

šírka	výška	hmotnosť	plocha	kat. č.
		1,24		110710



poistná zástrčka

zaisťuje vidlicové hlavy a čeľuste zasunuté v stojkách proti vypadnutiu - najmä pri prenášaní stojok žeriavom (horizontálne uložené v paletách), prvok pre BOZP

šírka	výška	hmotnosť	plocha	kat. č.
		0,08		110720
	(alt.)	0,11		555990

rúrové teleskopické stojky

plynulo prestavitelné v rozsahu pracovných výšok



únosnosť	dĺžka		hmotnosť	plocha	kat. č.
	min	max			
36,5-33,3	1600	2800	18,50		403285
35,6-25,4	1900	3400	21,00		403287
26,7-24,1	2200	4000	22,20		403289
[kN]	[mm]	[mm]			

- dodávajú sa lakované alebo pozinkované, s úložnou platňou s rozmermi 120x120 alebo 165x165 mm, závit je krytý



únosnosť	dĺžka		hmotnosť	názov	kat. č.
	min	max			
30-15,4	1650	2600	15,50	1N	697501
30-13,3	1750	3000	17,00	2N	697502
30-11,4	2000	3500	18,50	3N	697503
35-14,6	2350	4100	27,50	4G	697504
34,3-10,9	3100	5500	34,50	7G	697506
[kN]	[mm]	[mm]			

- podľa DIN 4424, certifikovaná bezpečnosť, vonkajší závit, pozinkované, len na prenájom

stojka pre malé svetlé výšky

900	1500	10,08	403277
1000	1400	10,08	403278

Euro-stavebné stojky:



únosnosť	dĺžka		hmotnosť	názov	kat. č.
	min	max			
20,00	1700	2500	14,00	D25	697525
20,00	1800	3000	16,50	D30	697530
20,00	2100	3500	21,85	D35	697535
[kN]	[mm]	[mm]			
30,00	1700	2500	16,00	E25	697425
30,00	1800	3000	19,80	E30	697430
30,00	2100	3500	24,70	E35	697435
30,00	2300	4000	28,10	E40	697440
[kN]	[mm]	[mm]			

- podľa EN 1065, certifikovaná bezpečnosť, vonkajší závit, pozinkované

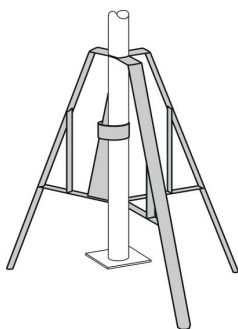

statív pre rúrové teleskopické stojky

oceľový, pozinkovaný, pre priemery rúr od 48 do 80 mm

šírka	výška	hmotnosť	plocha	kat. č.
		10,50		900070

hliníková teleskopická stojka NOE ADS

hliníková, číslo povolenia Z-8.312-826, trieda E50, únosnosť 30 kN do vysunutia 5000 mm

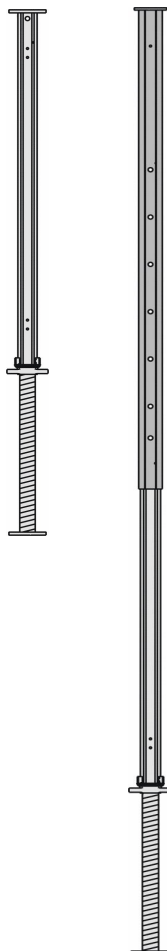

základné prevedenie A:

únosnosť	dĺžka		hmotnosť	kat. č.
	min	max		
30,00	1950	2750	18,40	697510

základné prevedenie B:

únosnosť	dĺžka		hmotnosť	kat. č.
	min	max		
30,00	2750	5000	28,60	697511

samostatné prvky:

	hmotnosť	kat. č.
zasúvacia platňa	2,40	890980
poistka	0,07	912400

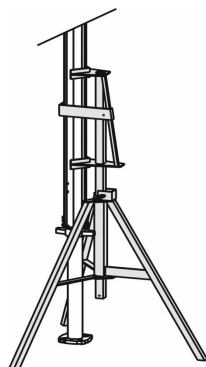

teleskopický statív pre hliníkové teleskopické stojky NOE ADS

pozinkovaný, len na prenájom

hmotnosť	plocha	kat. č.
23,00		890950

hliníková stojka novej generácie NOEprop

ľahká, vysokoúnosná stojka so samočistiacim závitom pre náročné konštrukcie



únosnosť	dĺžka		hmotnosť	označenie	kat. č.
	min	max			
140 - 60	1900	3000	20,70	T30	697551
139 - 30	2200	4000	26,30	E40	697552
64 - 20	4000	5800	34,30	D55	697553
[kN]	[mm]	[mm]			

statív pre NOEprop

hmotnosť	plocha	kat. č.
18,20		900073

príslušenstvo pre prievlaky

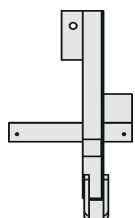

prievlakový uholník 300

oceľový, pozinkovaný, používa sa pre výšku prievlakov do 300mm (merané bez hr. dosky)

šírka	výška	hmotnosť	plocha	kat. č.
		10,00		110750

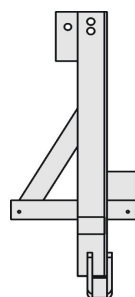

prievlakový uholník 500

oceľový, pozinkovaný, používa sa pre výšku prievlakov do 500mm (merané bez hr. dosky)

šírka	výška	hmotnosť	plocha	kat. č.
		14,80		110760

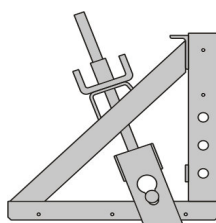

prievlaková svorka 300

oceľová, pozinkovaná, rýchlo a jednoducho sa prichytí na nosník H-20

šírka	výška	hmotnosť	plocha	kat. č.
		6,00		110800

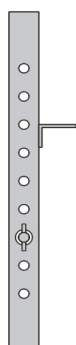

predĺženie prievlakovej svorky 600

oceľové, pozinkované, pre prievlaky do výšky 700 mm

šírka	výška	hmotnosť	plocha	kat. č.
		6,00		110810

spínacie tyče Schwupp d= 15 mm

čierne alebo pozinkované, s únosnosťou v ťahu 91 kN, používajú sa ako príslušenstvo k prievlakovým uholníkom 110750 a 11760



šírka	výška	hmotnosť	plocha	kat. č.
1000		1,43		761000
1500		2,12		761500

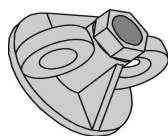

matica Sprint

pozinkovaná

priemer	výška	hmotnosť	plocha	kat. č.
80	60	0,69		680580



stípk zábradlia

oceľový, lakovaný, používa sa ako príslušenstvo pre prievlakové uholníky - vkladá sa do 110750 alebo 110760, poisťuje sa skrutkou M16/80 (313900)

šírka	výška	hmotnosť	plocha	kat. č.
	1200	5,30		559100

príslušenstvo

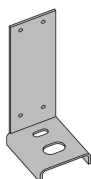

skrutkovacia a klinovacia spojovacia platňa

pozinkovaná, určená je na spájanie nosníkov C-20 a H-20

šírka	výška	hmotnosť	plocha	kat. č.
		0,43		110690

spojovacia klinová zvierka

pozinkovaná, určená na spájanie valcovaných nosníkov s nosníkmi H-20

(pre výšku pásnice 40 mm)

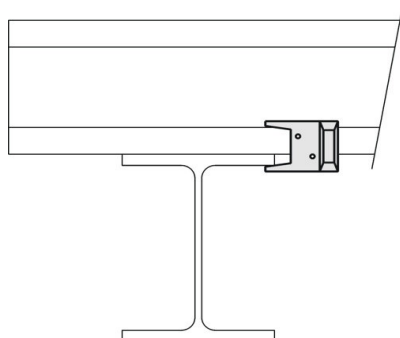

šírka	výška	hmotnosť	plocha	kat. č.
		0,85		110215

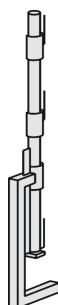

stípk zábradlia so svorkou

(starší výbehový typ)

oceľový, lakovaný, používa ako ochranné zábradlie na okrajoch debnenia, alebo po okrajoch vybetónovaných stropných dosiek, prvok BOZP

šírka	výška	hmotnosť	plocha	kat. č.
		7,20		900050



zábradlová svorka so závitovou tyčou Schwupp

(nový typ)

oceľová, pozinkovaná, používa ako ochranné zábradlie na okrajoch debnenia, alebo po okrajoch vybetónovaných stropných dosiek, prvok BOZP

zverný rozsah 30 - 820 mm

šírka	výška	hmotnosť	plocha	kat. č.
	1400	11,80		900052

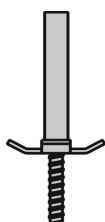

skrutkovací trň pre stĺpik zábradlia

oceľový, používa ako prvok ochranného zábradlia na okrajoch vybetónovaných dosiek, používa sa spolu s kotevným puzdrom (694910) a stĺpikom zábradlia (111400)

šírka	výška	hmotnosť	plocha	kat. č.
		0,84		111402

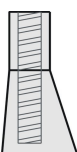

kotevné puzdro so závitom Schwupp d=15

polyamid, používa ako prvok ochranného zábradlia na okrajoch vybetónovaných dosiek, alebo samostatne s príslušenstvom ako kotviaci prvok pri rôznych situáciách, ostáva zabetonovaný, osádza sa do čerstvého betónu

šírka	výška	hmotnosť	plocha	kat. č.
		0,07		694910

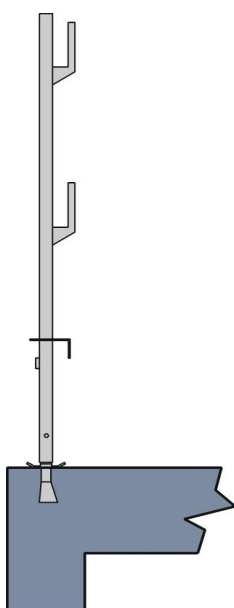

stĺpik zábradlia výšky 1260 mm

oceľový, lakovaný, používa ako prvok ochranného zábradlia na okrajoch vybetónovaných dosiek, alebo sa používa s priskrutkovacou platňou (111410) ako prvok zábradlia pri konštrukciách debnenia z nosníkov C-20 a C-10, zaisťuje sa skrutkou M8/90 (310600)

šírka	výška	hmotnosť	plocha	kat. č.
	1260	4,55		403275



nosníková vidlica

pozinkovaná, pomôcka pre montáž a demontáž debnenia - ukladajú sa ňou nosníky H-20, prvok BOZP

šírka	výška	hmotnosť	plocha	kat. č.
		3,00		110730

napínacia reťaz

pozinkovaná, pomôcka pre stabilizáciu debnenia, najmä pri vysunutom debnení



dĺžka	nosnosť	hmotnosť	plocha	kat. č.
5400	2 kN	3,40		695000
5200	4 kN	7,00		695300

transportná paleta pre stojky

pozinkovaná

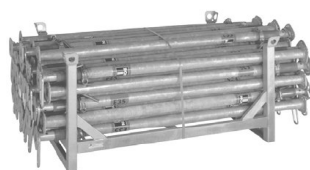

dĺžka	nosnosť	hmotnosť	plocha	kat. č.
	1750 kg	67,00		697599

oddebňovací olej

oddebňovací olej **SEPARÉN ŠPECIÁL** na ošetrovanie oddebňovacích dosiek pred betonážou, vyrobený na báze minerálnych olejov, spotreba cca 3 L na 100 m²



objem	plocha	kat. č.
5 L		403668
10 L		403669
20 L		403670

oddebňovací olej **SEPARÉN PROFI** na ošetrovanie oddebňovacích dosiek pred betonážou, vyrobený na báze prírodných olejov, **plne odbúrateľný prirodzenou cestou**, spotreba cca 3 L na 100 m²

objem	plocha	kat. č.
5 L		403672
10 L		403673
20 L		403674



dištančné telieska pre stropné dosky

sú určené na výstuž pre dodržanie jej predpísaného krytia na vodorovnom debnení - spotreba: pre výstuž do priemeru 14 mm 4 ks na m², nad 14 mm - 2 ks na m², materiál plast

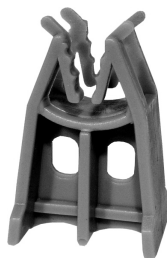

krytie	kat. č.
10	403575
15	403576
20	403577
25	403578
30	403579

dištančné lišty pre stropné dosky

sú určené na výstuž pre dodržanie jej predpísaného krytia na vodorovnom debnení, materiál plast



dĺžka	krytie	kat. č.
2000	15	403590
2000	20	403591
2000	25	403592
2000	30	403593
2000	35	403594
2000	40	403595
2000	50	403596

Odborná pomoc:

ISD-NOE, s. r. o.; Lieskovská cesta 10/A, 821 06 Bratislava

tel: 02 2086 1561, ..62, ..63

fax: 02 2086 1560

(predvoľba 02 sa musí používať aj v Bratislave)

e-mail: info@isd-noe.sk

www.isd-noe.sk

